

# MFA110-H16

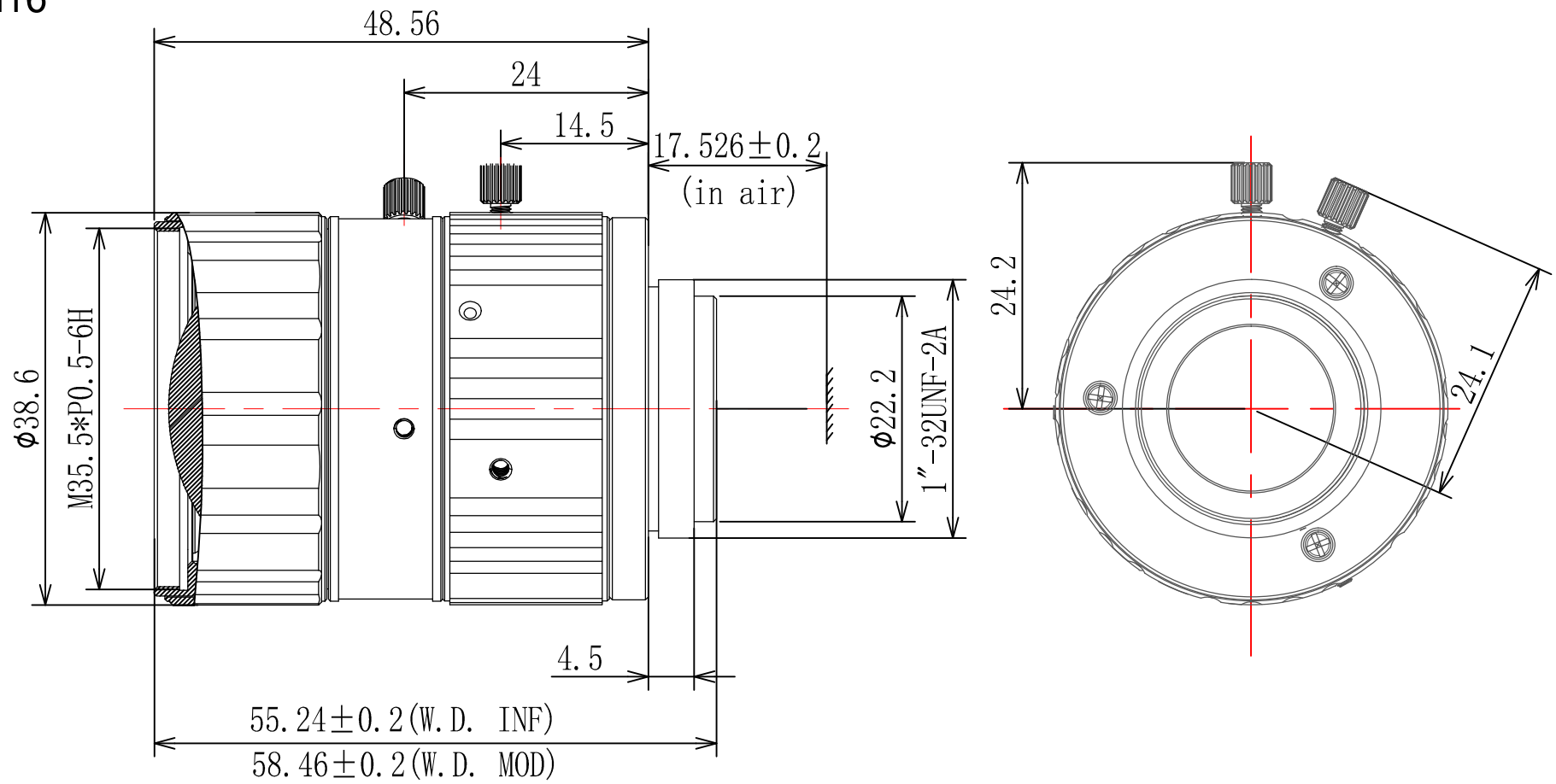

项目	物距	角度
光圈调节环角度	F2.8-F16	59.6°
物调环角度	MOD-INF	210.8°